





Keret tartozékok

Szerelési csomag:	
	6 db csavar (0,6 cm)
	4 db csavar (2,5 cm)
	4 db tipli
	2 db anya
	2 db L-profil
	2 db oldal elem
	1 db záró elem



Indecor Art Kft.

Tel.: +36 1 611 5440

Mobil: +36 30 920 4206

Bemutatóterem: 1131 Budapest, Béke u. 83.

E-mail: info@indecor.hu

Weboldal: almennyezetsziget.hu
rejtett-vilagitas.hu

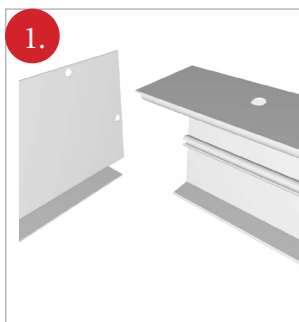
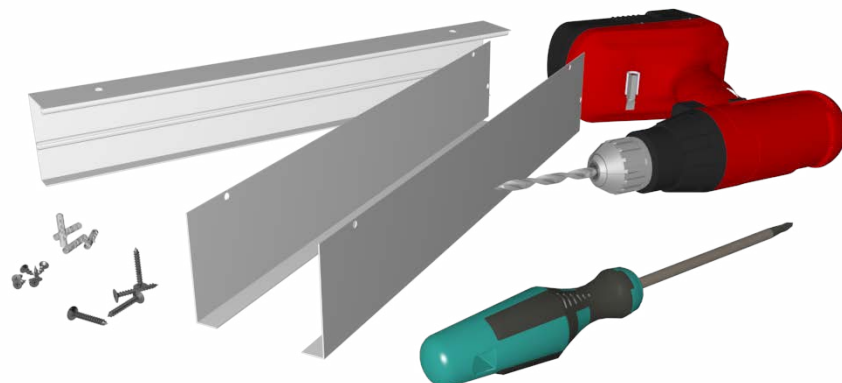
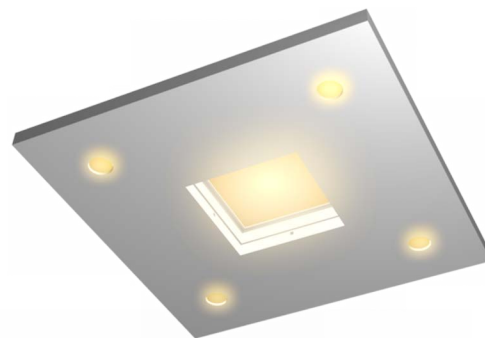

Illesszük össze az oldal elemet, és a záró elemet a megfelelő helyen

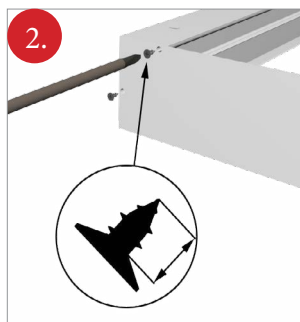

Csavarozzuk össze

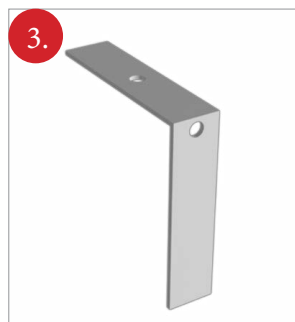

Az L-profilat az oldalelem végén található furathoz illesszük

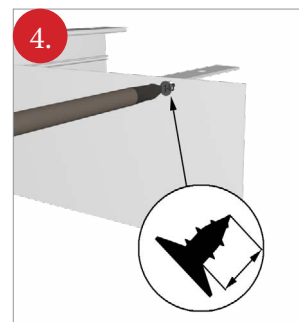

A kisebb csavart alkalmazva...

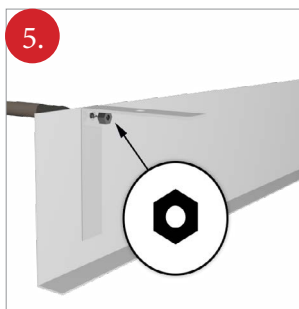

... az anyával összefogatjuk

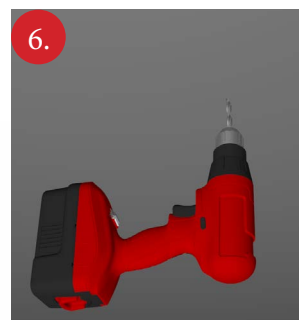

Fúrjuk ki a plafonra a felfogatáshoz szükséges lyukakat

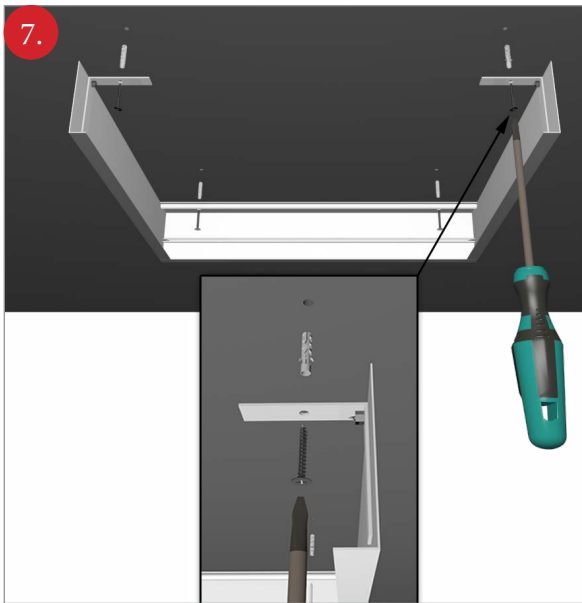

Szereljük fel a keretet, a nagyobbik csavarral, és a tiplivel

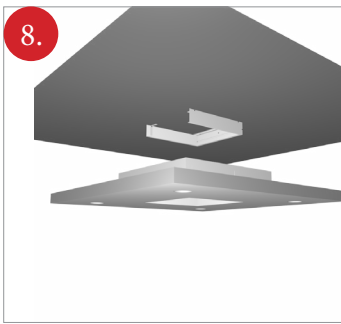

Helyezzük fel az álmennyezet sziget a mellékelt leírás szerint a LED panel rögzítő keret köré

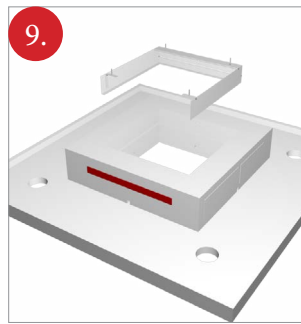

Az álmennyezet sziget testben LED panelnek kialakított ajtó, a keret nyitott oldala felé legyen fordítva

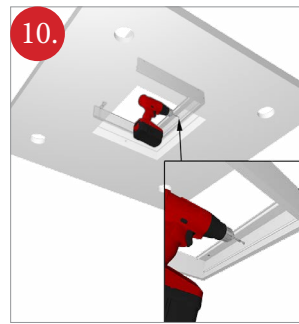

Fúrjuk át a keretet, és a szigetet a tápegység vezetékének a tápegység helyének kialakításánál



Húzzuk át a vezetékét (220V)



Az álmennyezet sziget ezen célra kialakított fiókján keresztül csúsztatjuk be a keretbe a LED panelt

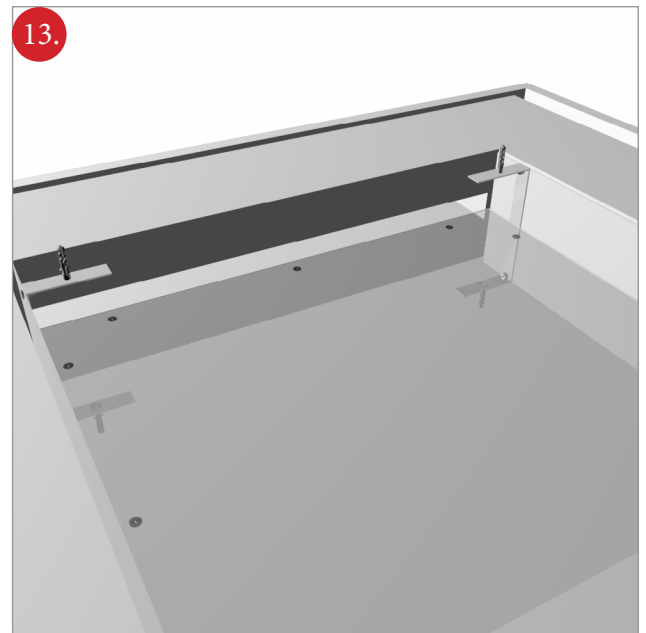

A bekötéseket szakember végezze!

